

Varenummer: 12501000040100  
Beskrivelse: KLEE-coil 501 000 040.100  
M4 Stål hærdet, forz./gulkromat.

## Mål

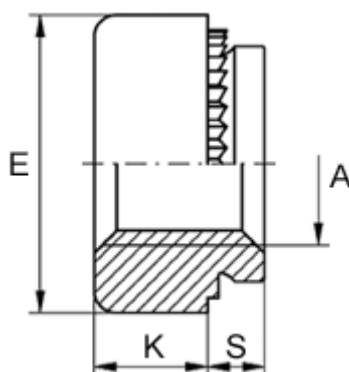

Anbefalet huldia. +0,05	= 5.40
Højde K	= 2.4
Indvendigt gevind A	= M4
Max reces højde S	= 1.0
Mindsteafstand til kant	= 3.8
Pladetykkelse M	= 1,1 op til 1,4
Udvendig diameter E	= 8.0